

Einführung in die Welt der Zertifikate

Was Geldanleger wissen sollten

Peter Kührt – Berufsschule 4 Nürnberg – Kompetenzzentrum für Kaufmannsberufe
Kultur- und Bildungsserver Nürnberg - www.kubiss.de/san (Rubrik „Theorie und Praxis“)
p.kuehrt@kubiss.de
Vortrag Computerclub Nürnberg 50+
22. Jan. 2024

Download unter
www.kubiss.de/san

**Lehr- und
Lernplattform für Neue
Medien im Unterricht**

LeLe

*Innovative Lehrerfortbildung - ein Angebot für
Lehrende und Studierende*

*Schulen
ans Netz
- "made
in
Nürnberg"*

[Interneteinsatz in WiSo](#) - [Interneteinsatz im Unterricht](#) - [Theorie und Praxis](#) - [Medienpädagogik](#) -
[Projektarbeit](#) - [Schulen ans Netz](#) - [Verfasser](#) - [Pressespiegel](#) - [Coaching](#) - [Comenius EduMedia Siegel](#)

Rubrik „Theorie und Praxis“



Rubrik „Theorie und Praxis“

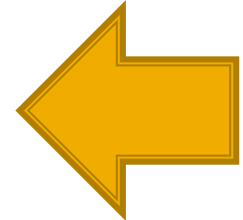

Ganz oben



...Einführung in die Welt der Zertifikate (Vortrag zur Geldanlage in Zertifikaten und Aktienanleihen im Computerclub Nürnberg 50+, Jan 2024) **NEU!**



...Beim digitalen Euro geht es nicht etwa um Geld... Hintergrund und aktuelle Entwicklung (Vortrag im Computerclub Nürnberg 50+, Dez 2023) **NEU!**



...Investmentfonds - Arten und Performance (Online-Vortrag für den Computerclub Nürnberg 50+, Dez 2022) **NEU!**



...ETF - die neue Geldanlage? (Online-Vortrag für den Computerclub Nürnberg 50+, Juni 2022) **NEU!**



...Nachhaltigkeit bei Geldanlagen (Online-Vortrag für den Computerclub Nürnberg 50+, April 2022) **NEU!**



...Kryptowährungen – was ist das? z.B. Bitcoin (Online-Vortrag für den Computerclub Nürnberg 50+, Nov 2021)

Roadmap

- Renaissance der Zertifikate?
- Definition und Begriffe
- Grundprinzip und Grundformen
- Vier aktuelle Beispiele
 - Bonus-Zertifikat
 - Express-Zertifikat
 - Discount-Zertifikat
 - Sonderform Aktienanleihe
- Überblick und Links
- Fazit
- Offene Fragen

Renaissance der Zertifikate?

Kultur- und Bildungsserver Nürnberg - www.kubiss.de/san
(Alle Vorträge in der Rubrik „Theorie und Praxis“)

Lehman-Pleite im September 2008

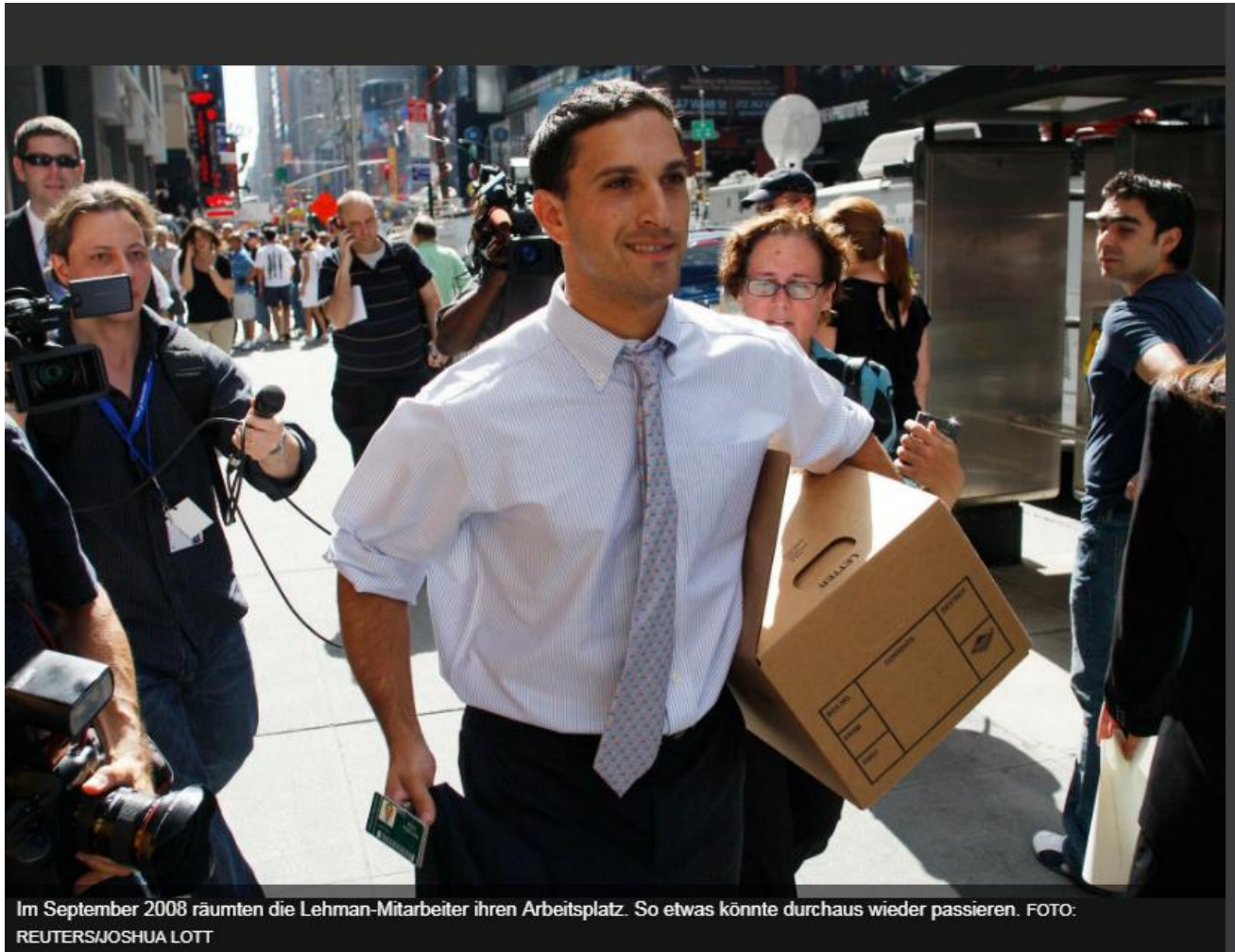

Im September 2008 räumten die Lehman-Mitarbeiter ihren Arbeitsplatz. So etwas könnte durchaus wieder passieren. FOTO: REUTERS/JOSHUA LOTT

Renaissance der Zertifikate?

Werbung

Bestimmen Sie beim Geldanlegen
das Tempo selbst.

Mit Zertifikaten der DekaBank.

Unterschätzen Sie die Zukunft nicht.

Deka
Investments

Die Wertpapierinformationen für Zertifikate sowie das gegebenenfalls verfügbare
aktuelle Basisinformationsblatt erhalten Sie bei Ihrer Sparkasse oder von der
DekaBank Deutsche Girozentrale, 60625 Frankfurt und unter www.deka.de

 Finanzgruppe

Renaissance der Versprechen?

Express-Zertifikate | Raiffeisen Zertifikate



JA!

SOLIDE RENDITEN BEI KURZER LAUFZEIT?

Renaissance der Versprechen?

**"Finanziell
ausgesorgt"**



- Gut kalkulierbar und transparent
- Renditemöglichkeiten in jeder Marktsituation
- Für jede Risikoeignung
- Große Anzahl an Basiswerten
- Ausgezeichnete Emittentin



Definition und Begriffe

Kultur- und Bildungserver Nürnberg - www.kubiss.de/san
(Alle Vorträge in der Rubrik „Theorie und Praxis“)

Zertifikate: Definition

Ein Zertifikat ist eine Schuldverschreibung, deren Wertentwicklung wiederum von der Wertentwicklung eines zugrundeliegenden Basiswerts abhängt. Basiswerte können unter anderem Aktien eines bestimmten Unternehmens, Indizes, aber genauso Rohstoffe oder Währungen sein. (Bafin)

Zertifikate sind Wertpapiere, deren Preis von der Entwicklung eines anderen Werts abhängt, ihrer Basis. Daher werden sie auch als Derivate bezeichnet, was so viel wie „abgeleitet“ bedeutet. (Finanztip)

Zertifikate: Vielfalt der Begriffe

- Kapitalschutz-Zertifikate
- Discount-Zertifikate
- Bonus-Zertifikate
- Index-Zertifikate
- Outperformance-/Sprint-Zertifikate
- Faktor-Zertifikate

BaFin

- Aktienanleihen
- Bonitätsabhängige Schuldverschreibungen
- Bonus-Zertifikate
- DuoRendite-Aktienanleihen
- Express-Zertifikate
- Stufenzins-Anleihen
- Tresor-Anleihen mit Cap

Sparkasse

Grundprinzip und Grundformen

Kultur- und Bildungsserver Nürnberg - www.kubiss.de/san
(Alle Vorträge in der Rubrik „Theorie und Praxis“)

Zertifikate: Grundprinzip

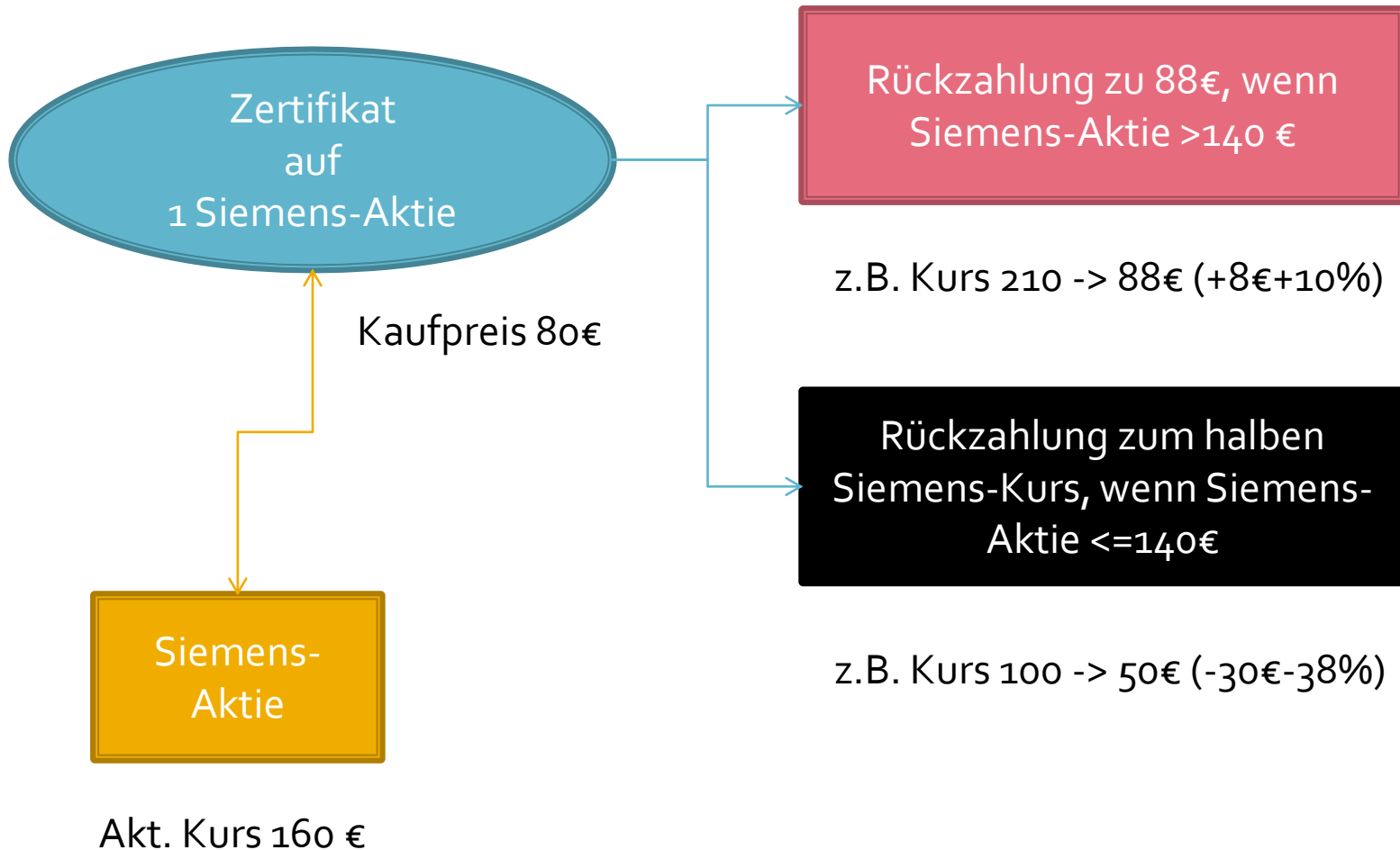

Zertifikate: Grundformen

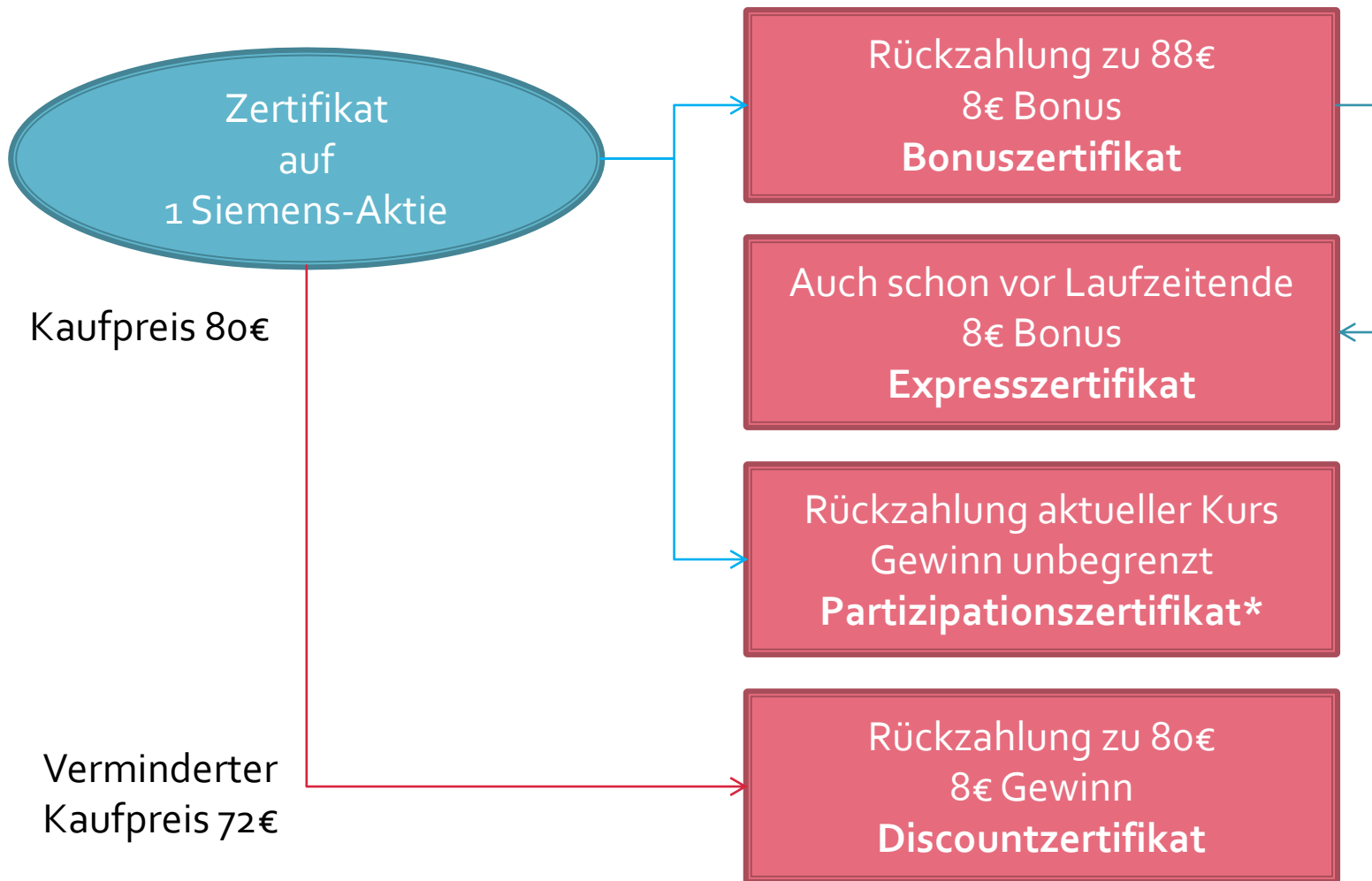

* Auch Indexzertifikat genannt, meistens mit Begrenzung nach oben (Cap), manchmal sogar mit Hebelwirkung (2 fach etc.)

Vier aktuelle Beispiele

Kultur- und Bildungsserver Nürnberg - www.kubiss.de/san
(Alle Vorträge in der Rubrik „Theorie und Praxis“)

Bonus-Zertifikat

Kultur- und Bildungserver Nürnberg - www.kubiss.de/san
(Alle Vorträge in der Rubrik „Theorie und Praxis“)

Bonus-Zertifikat mit Cap: Basiswert Mercedes-Benz (DZ Bank)



Das Derivateportal der DZ BANK

★ Merkzettel | Anmelden



PRODUKTE

MÄRKTE

MAGAZIN

INFOSERVICE

WERTE

MeinPortfolio

WKN / ISIN / NAME

BONUS CAP 55 2024/12: BASISWERT MERCEDES-BENZ GROUP

DJ3TT7 DE000DJ3TT78 // Quelle: DZ BANK: Geld 15.12. 09:30:35, Brief 15.12. 09:30:35

68,54 EUR	68,56 EUR	2,94%	Basiswertkurs: 64,77 EUR	
Geld in EUR	Brief in EUR	Diff. Vortag in %	Quelle : Xetra , 09:15:29	
Bonus-Schwelle / Bonuslevel	90,00 EUR	Bonuszahlung	90,00 EUR	
Barriere	55,00 EUR	Abstand zur Barriere in %	15,14%	
Barriere gebrochen	Nein	Bonusrenditechance in % p.a.	30,88% p.a.	
Bezugsverhältnis (BV) / Bezugsgröße	1,00			



Handeln Sie Optionsscheine, Turbos, Zertifikate und Aktienanleihen der DZ BANK schon ab **4,95€ pro Trade**.

Zum Musterdepot hinzufügen

★ zum Merkzettel hinzufügen



Das Produkt berücksichtigt gemäß „ESG Produkt- und Transparenzstandard der DZ BANK“ Nachhaltigkeitsaspekte.

Bonus-Zertifikat mit Cap: Basiswert Mercedes-Benz (DZ Bank)

MERCEDES-BENZ BonusCap 55 2024/12 (DZ)

64,50€ -1,04 (-1,59%) ↓ 13.12.2023, 21:34:04 Uhr

DZ BANK ▼

WKN: DJ3TT7 | ISIN: DE000DJ3TT78 | Wertpapiertyp: Zertifikat | Währung: Euro



Bonus-Zertifikat mit Cap: Basiswert Mercedes-Benz (DZ Bank)

- Am Rückzahlungstermin 31.12.2024 gibt es folgende Rückzahlungsmöglichkeiten:
 - Jeder Kurs des Basiswerts liegt während der Beobachtungstage (05.07.2023 bis 20.12.2024) (Beobachtungspreis) **immer über der Barriere von 55,00 EUR**. Sie erhalten den Bonusbetrag von **90,00 EUR**.
 - Mindestens ein Beobachtungspreis liegt auf oder unter der Barriere. Sie erhalten einen **Rückzahlungsbetrag in EUR, der dem Referenzpreis multipliziert mit dem Bezugsverhältnis (1:1) entspricht**. (Referenzpreis = Schlusskurs des Basiswerts an der maßgeblichen Börse am Bewertungstag)

Bonus-Zertifikat mit Cap: Basiswert Mercedes-Benz (DZ Bank)

MERCEDES-BENZ GRP NA O.N.

61,96€

-0,87 (-1,38%) 

13.12.2023, 21:32:10 Uhr

Tradegate 

WKN: 710000 | ISIN: DE0007100000 | Wertpapiertyp: Aktie | Währung: Euro



Bonus-Zertifikat mit Cap: Basiswert Mercedes-Benz (DZ Bank)

MERCEDES-BENZ BonusCap 55 2024/12 (DZ)

64,50€ -1,04 (-1,59%) 13.12.2023, 21:34:04 Uhr DZ BANK

WKN: DJ3TT7 | ISIN: DE000DJ3TT78 | Wertpapierart: Zertifikat | Währung: Euro



MERCEDES-BENZ GRP NA O.N.

61,96€ -0,87 (-1,38%) 13.12.2023, 21:32:10 Uhr Tradegate

WKN: 710000 | ISIN: DE0007100000 | Wertpapierart: Aktie | Währung: Euro

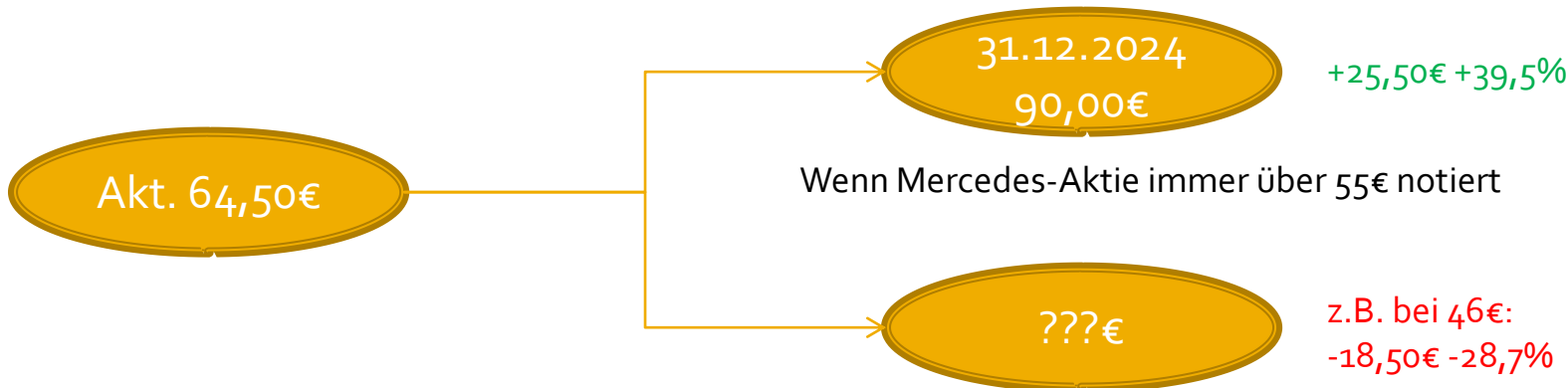
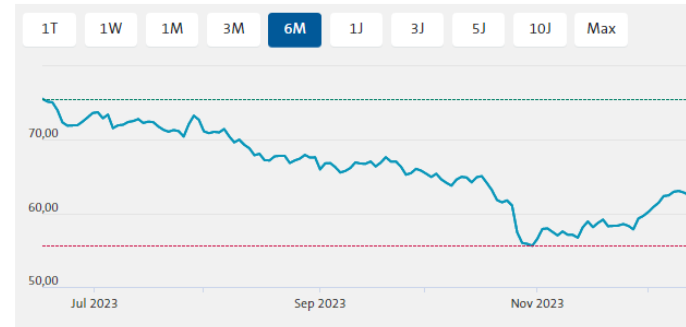

Wenn Mercedes-Aktie einmal auf 55€ oder darunter fällt

Express-Zertifikat

Kultur- und Bildungserver Nürnberg - www.kubiss.de/san
(Alle Vorträge in der Rubrik „Theorie und Praxis“)

Express Plus ST 03 21/27: Basiswert BASF (DZ Bank)



PRODUKTE

MÄRKTE

MAGAZIN

INFOSERVICE

WERTE

MeinPortfolio

WKN / ISIN / NAME



EXPRESS PLUS ST 03 21/27: BASISWERT BASF

 DGE3LJ DE000DGE3LJ5 // Quelle: DZ BANK: Geld 15.12. 17:47:26, Brief 

635,61 EUR	-- EUR	1,53%	Basiswertkurs: 48,340 EUR
Geld in EUR	Brief in EUR	Diff. Vortag in %	Quelle : Xetra , 17:31:25
Rückzahlungsschwelle	70,84 EUR	Rückzahlungsschwelle in %	100,00%
Startwert	70,84 EUR	Nächster Bewertungstag	30.09.2024
Letzter Bewertungstag	30.09.2027		

 Zum Musterdepot hinzufügen

★ zum Merkzettel hinzufügen



 VR Bank
Metropolregion Nürnberg eG

Ab
4,95€

Handeln Sie Optionsscheine,
Turbos, Zertifikate und
Aktienanleihen der DZ BANK
schon ab **4,95€ pro Trade.**

Das Produkt berücksichtigt gemäß „ESG Produkt- und Transparenzstandard der DZ BANK“ Nachhaltigkeitsaspekte.

Express Plus ST 03 21/27: Basiswert BASF (DZ Bank)

BASF Express 2027/10 (DZ)

638,96€ +13,25 (+2,12%)  15.12.2023, 09:23:00 Uhr

Stuttgart 

WKN: DGE3LJ | ISIN: DE000DGE3LJ5 | Wertpapierart: Zertifikat | Währung: Euro



Express Plus ST 03 21/27: Basiswert BASF (DZ Bank)

BASF

48,17€

+0,04 (+0,07%)  15.12.2023, 17:35:19 Uhr

Xetra



WKN: BASF11 | ISIN: DE000BASF111 | Wertpapiertyp: Aktie | Währung: Euro



Express Plus ST 03 21/27: Basiswert BASF -> Vorzeitige Rückzahlung?

- Ursprünglicher Kaufpreis 1.000,00 EUR zzgl. 1,50% Ausgabeaufschlag = 1.015,00 EUR)
- Rückzahlung am 07.10.2027
- Akt. Kurs Zertifikat 638,96, Akt. Kurs Aktie 48,17 EUR

- Eine **vorzeitige Rückzahlung** an einem der jährlichen Zahlungstermine erfolgt, wenn der Referenzpreis am jeweiligen Bewertungstag **auf oder über dem Rückzahlungslevel von 70,84 EUR** liegt. Der Rückzahlungsbetrag entspricht dabei der Wertentwicklung des Basiswerts multipliziert mit dem Basisbetrag, mindestens jedoch dem festgelegten Mindestbetrag (Nennbetrag + Zinsen). Bezugsverhältnis: 14,116319
- Z.B. Stichtag 07.10.2024 Bewertungstag 30.09.2024, Rückzahlung wenn BASF $\geq 70,84$ (aktuell 48,17) zum Nennbetrag + Zinsen von 1.120,00 EUR oder gemäß Wertentwicklung des Basiswerts = z.B. akt.Kurs BASF Aktie 90 EUR $\times 14,116319 = 1.270,47$ EUR

Express Plus ST 03 21/27: Basiswert BASF -> Vorzeitige Rückzahlung?

BASF Express 2027/10 (DZ)

638,96€ +13,25 (+2,12%) 15.12.2023, 09:23:00 Uhr Stuttgart

WKN: DGE3LJ | ISIN: DE000DGE3LJ5 | Wertpapierart: Zertifikat | Währung: Euro



BASF

48,17€ +0,04 (+0,07%) 15.12.2023, 17:35:19 Uhr Xetra

WKN: BASF11 | ISIN: DE000BASF111 | Wertpapierart: Aktie | Währung: Euro



Akt.
638,50€

Keine vorzeitige Rückzahlung, da
Kurs der BASF Aktie < 70,84 EUR

Express Plus ST 03 21/27: Basiswert BASF -> Laufzeitende

- Rückzahlung bei Laufzeitende am 07.10.2027:
 - **Nennbetrag plus Verzinsung oder gemäß Wertentwicklung des Basiswerts** (= z.B. akt.Kurs BASF Aktie 100 EUR x 14,116319 = 1.411 EUR), wenn der Referenzpreis **auf oder über dem Rückzahlungslevel von 70,84 EUR** liegt
 - **Nennbetrag plus Verzinsung** (am 07.10.2027: 1.240 EUR), wenn der Referenzpreis **auf oder über dem Basiswertkurs von 41,79 EUR** liegt
 - **Rückzahlung gemäß Wertentwicklung des Basiswerts** (= z.B. akt.Kurs BASF Aktie 30 EUR x 14,116319 = 423 EUR), wenn der Referenzpreis **unter dem Basiswertkurs von 41,79 EUR** liegt

Express Plus ST 03 21/27: Basiswert BASF -> Laufzeitende

BASF Express 2027/10 (DZ)

638,96€ +13,25 (+2,12%) 15.12.2023, 09:23:00 Uhr Stuttgart

WKN: DGE3LJ | ISIN: DE000DGE3LJ5 | Wertpapierart: Zertifikat | Währung: Euro



BASF

48,17€ +0,04 (+0,07%) 15.12.2023, 17:35:19 Uhr Xetra

WKN: BASF11 | ISIN: DE000BASF111 | Wertpapierart: Aktie | Währung: Euro

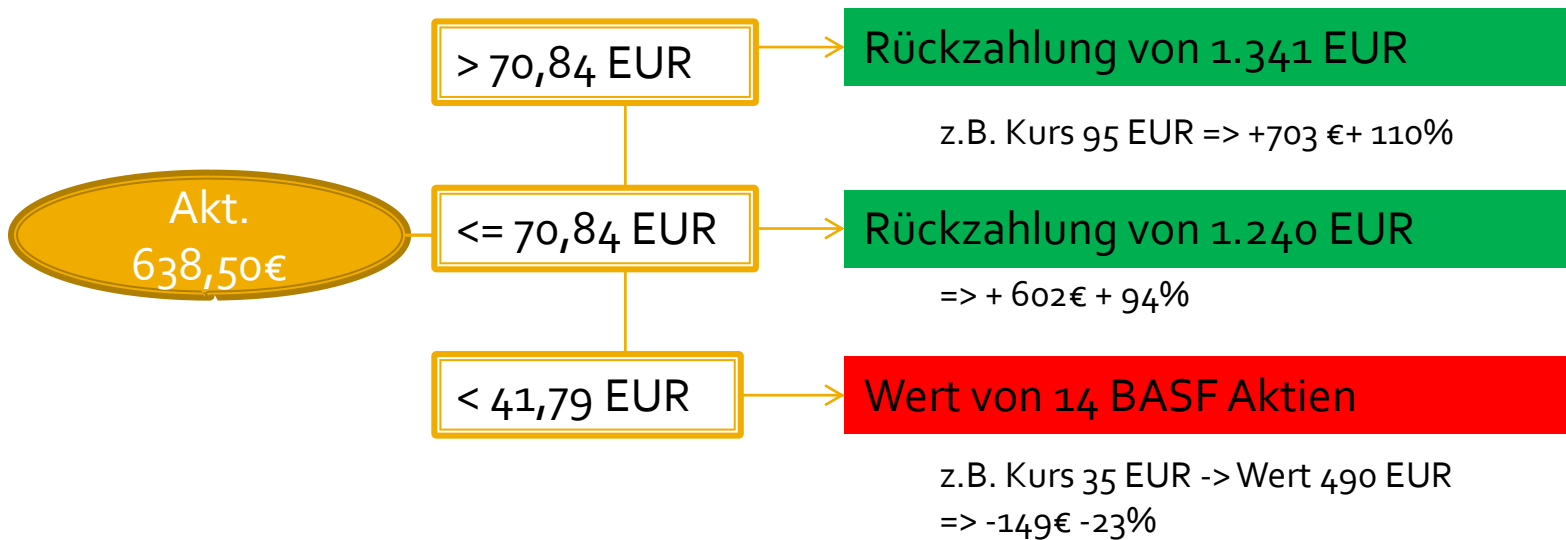

Discount-Zertifikat

Kultur- und Bildungsserver Nürnberg - www.kubiss.de/san
(Alle Vorträge in der Rubrik „Theorie und Praxis“)

Discount-Zertifikat auf DAX®- Performanceindex (HSBC)



Wertpapier / WKN / Frage / Begriff



[Log-In Banking](#)

[Girokonto](#) [Sparen & Anlegen](#) [Wertpapierhandel](#) [Baufinanzierung](#) [Kredite](#) [Versicherungen](#) [Hilfe](#)

[Überblick](#) [Handelsplätze](#) [Charts](#)

[Verkaufen](#)

[Kaufen](#)

Discount-Zertifikat auf DAX

Zertifikat | HS31UE | DE000HS31UE7

Geldkurs (Verkaufen) Briefkurs (Kaufen)

151,03 EUR

151,04 EUR

[Beobachten](#)

Frankfurt (Zertifikate), gestern um 19:56:09 Uhr

Discount-Zertifikat auf DAX®- Performanceindex (HSBC)

- Einlösungstag 28.03.2025, Bewertungstag 28.03.2025
- Aktueller Zertifikatskurs 151,04 EUR, aktueller DAX-Wert 16.751
- Liegt der Kurs des Basiswerts am Bewertungstag **auf oder über dem Cap** (= 16.000), erhalten Sie am Einlösungstag den Höchstbetrag (166 EUR).
- Liegt der Kurs des Basiswerts am Bewertungstag **unter dem Cap**, erhalten Sie am Einlösungstag den Kurs des Basiswerts multipliziert mit dem Bezugsverhältnis (0,01).

Discount-Zertifikat auf DAX®-Performanceindex (HSBC)

DAX Discount 16600 2025/03 (HSBC)

151,06€ -0,05 (-0,03%) ↓ 15.12.2023, 21:56:46 Uhr

Stuttgart ▼

WKN: HS31UE | ISIN: DE000HS31UE7 | Wertpapierart: Zertifikat | Währung: Euro

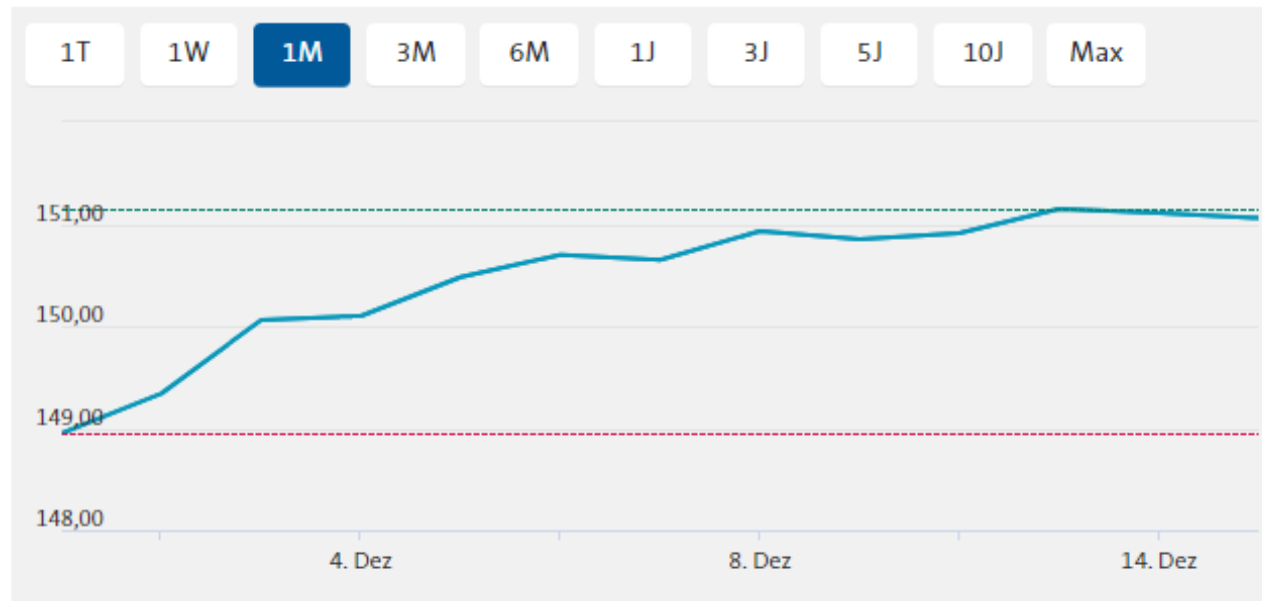

Discount-Zertifikat auf DAX®- Performanceindex (HSBC)

< DAX® MDAX® TecDAX® SDAX® E-STOXX 50 DOW JONES S&P 500 >

16.751,44PKT -0,79 (-0,00%)  15.12.2023, 17:55:00 Uhr

WKN: 846900 | ISIN: DE0008469008 | Wertpapiertyp: Index | Währung: Punkte | Börse: Xetra



Discount-Zertifikat auf DAX®-Performanceindex (HSBC)

DAX Discount 16600 2025/03 (HSBC)

151,06€ -0,05 (-0,03%) 15.12.2023, 21:56:46 Uhr Stuttgart

WKN: HS31UE | ISIN: DE000HS31UE7 | Wertpapierart: Zertifikat | Währung: Euro

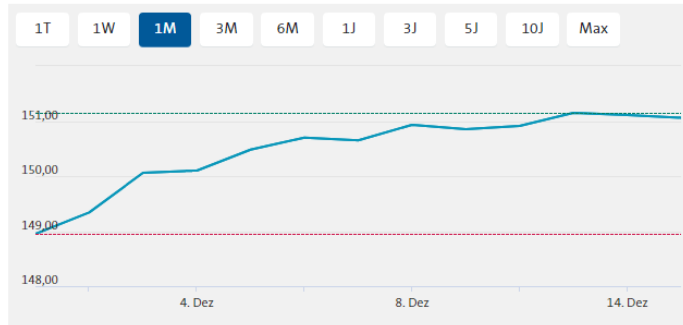

DAX

16.751,44PKT -0,79 (-0,00%) 15.12.2023, 17:55:00 Uhr

WKN: 846900 | ISIN: DE0008469008 | Wertpapierart: Index | Währung: Punkte | Börse: Xetra

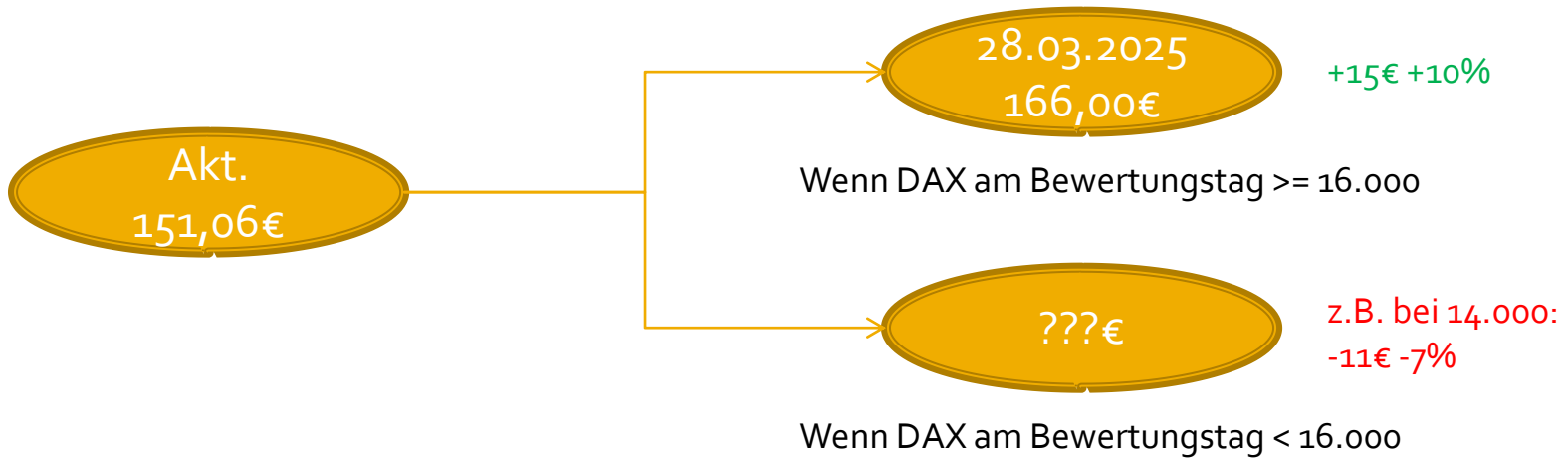
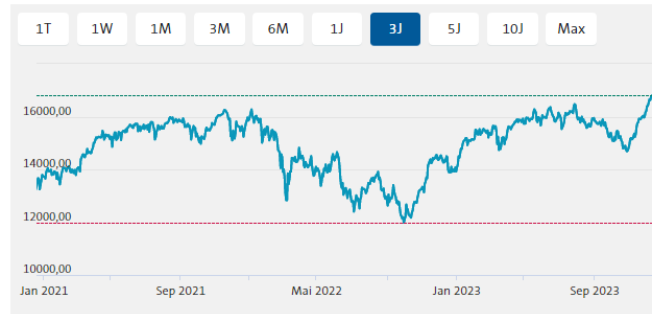

Sonderform Aktienanleihe

Kultur- und Bildungsserver Nürnberg - www.kubiss.de/san
(Alle Vorträge in der Rubrik „Theorie und Praxis“)

Aktienanleihe auf Adidas



Zertifikate der DekaBank > Zertifikate

Übersicht Zertifikate ▾

DekaBank 8,10 % Adidas Aktienanleihe 11/2024



ISIN / WKN	Emittent	Produkttyp	Geldkurs/Briefkurs	Status
DE000DK09RM8 / DK09RM	DekaBank	Aktienanleihe	101,09 % / 101,29 %	aktiv , Neuemission

Stand vom 14.12.2023, 20:40 Uhr

Beratungsgespräch

Vereinbaren Sie einen Termin in der nächsten Sparkasse

[Termin vereinbaren](#)

Überblick **Produktdetails** Basiswert Szenario-Rechner Publikationen Logbuch

Seit Emission **Intraday** 1 W 1 M 6 M 1 J 5 J

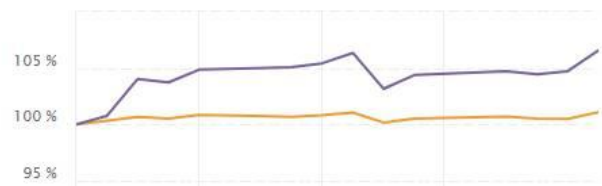

Kurswerte 14.12.2023, 17:29 Uhr

Änderung absolut 0,59 % ▲

Änderung relativ 0,59 % ▲

Tageshoch 101,11 %

— Newsletter

Immer bestens informiert – mit dem Zertifikate-Newsletter der DekaBank.

[Jetzt anmelden](#)

DekaBank 8,10 % Adidas Aktienanleihe 11/2024

ADIDA Aktienanleihe 8.1% 2024/11 (DEKA)

100,65% -0,39 (-0,39%) ⬇️ 15.12.2023, 17:06:40 Uhr

WKN: DK09RM | ISIN: DE000DK09RM8 | Wertpapiertyp: Zertifikat | Währung: Prozent |
Börse: Frankfurt Zertifikate

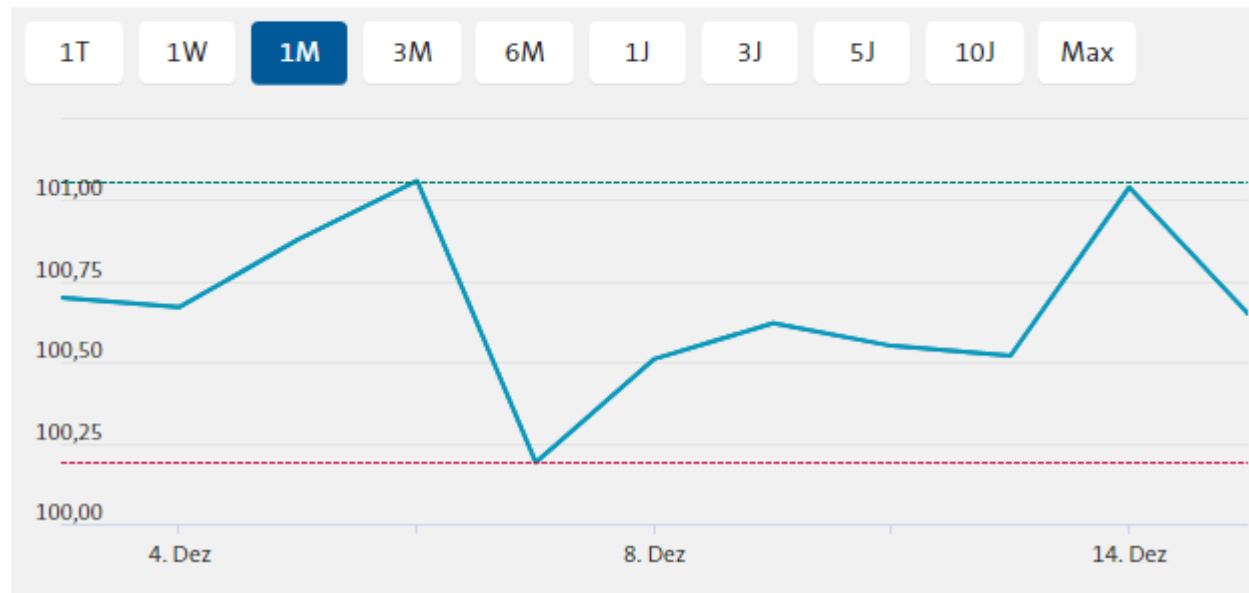

DekaBank 8,10 % Adidas Aktienanleihe 11/2024

ADIDAS

167,16€

+2,48 (+1,51%)  22.01.2024, 10:05:08 Uhr

Xetra 

WKN: A1EWWW | ISIN: DE000A1EWWW0 | Wertpapiertyp: Aktie | Währung: Euro



DekaBank 8,10 % Adidas Aktienanleihe 11/2024

- DE000DK09RM8
- Nennbetrag 1.000 EUR
- 8,1% Zinsen p.a. (in jedem Fall!)
- Rückzahlungstermin 29.11.2024
- Liegt der Referenzpreis **auf oder über dem Basispreis von 157,45 EUR**, erhalten Sie eine Rückzahlung in Höhe des Nennbetrags.
- Liegt der Referenzpreis **unter dem Basispreis**, erhalten Sie als Rückzahlung eine Lieferung von 6 Aktien des Basiswerts.
- Aktueller Kurs der Aktie: 167 EUR
- Aktueller Kurs der Aktienanleihe: 100,65 %

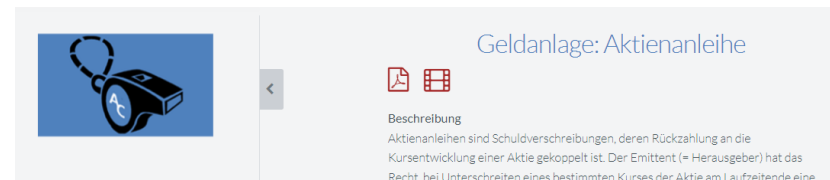

The screenshot shows a mobile application interface for 'Geldanlage: Aktienanleihe'. On the left, there is a blue icon of a stethoscope with a white 'A' on the chest piece. To the right of the icon is a left-pointing arrow. Further right, there is a red icon of a document with a grid. Below this icon, the text reads: 'Beschreibung Aktienanleihen sind Schuldverschreibungen, deren Rückzahlung an die Kursentwicklung einer Aktie gekoppelt ist. Der Emittent (= Herausgeber) hat das Recht, bei Unterschreiten eines bestimmten Kurses der Aktie am Laufzeitende eine...'

DekaBank 8,10 % Adidas Aktienanleihe 11/2024

ADIDA Aktienanleihe 8.1% 2024/11 (DEKA)

100,65% -0,39 (-0,39%) 15.12.2023, 17:06:40 Uhr

WKN: DK09RM | ISIN: DE000DK09RM8 | Wertpapiertyp: Zertifikat | Währung: Prozent
Börse: Frankfurt Zertifikate



ADIDAS

167,16€ +2,48 (+1,51%) 22.01.2024, 10:05:08 Uhr

WKN: A1EWWW | ISIN: DE000A1EWWW0 | Wertpapiertyp: Aktie | Währung: Euro

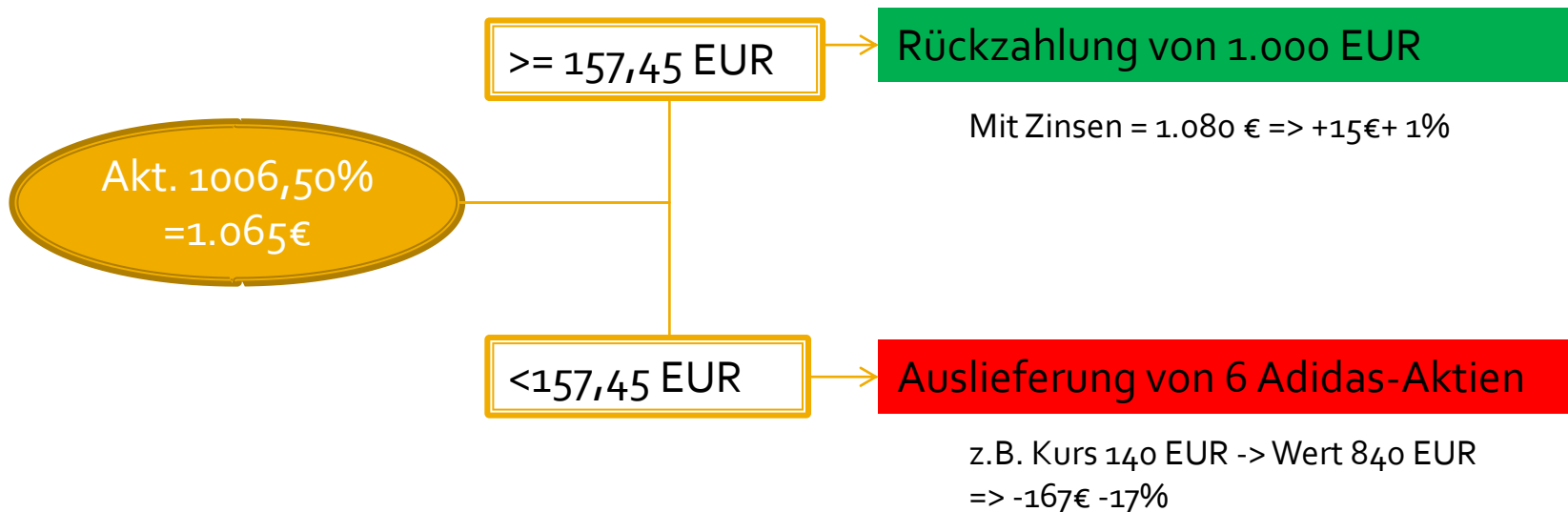

Überblick und Links





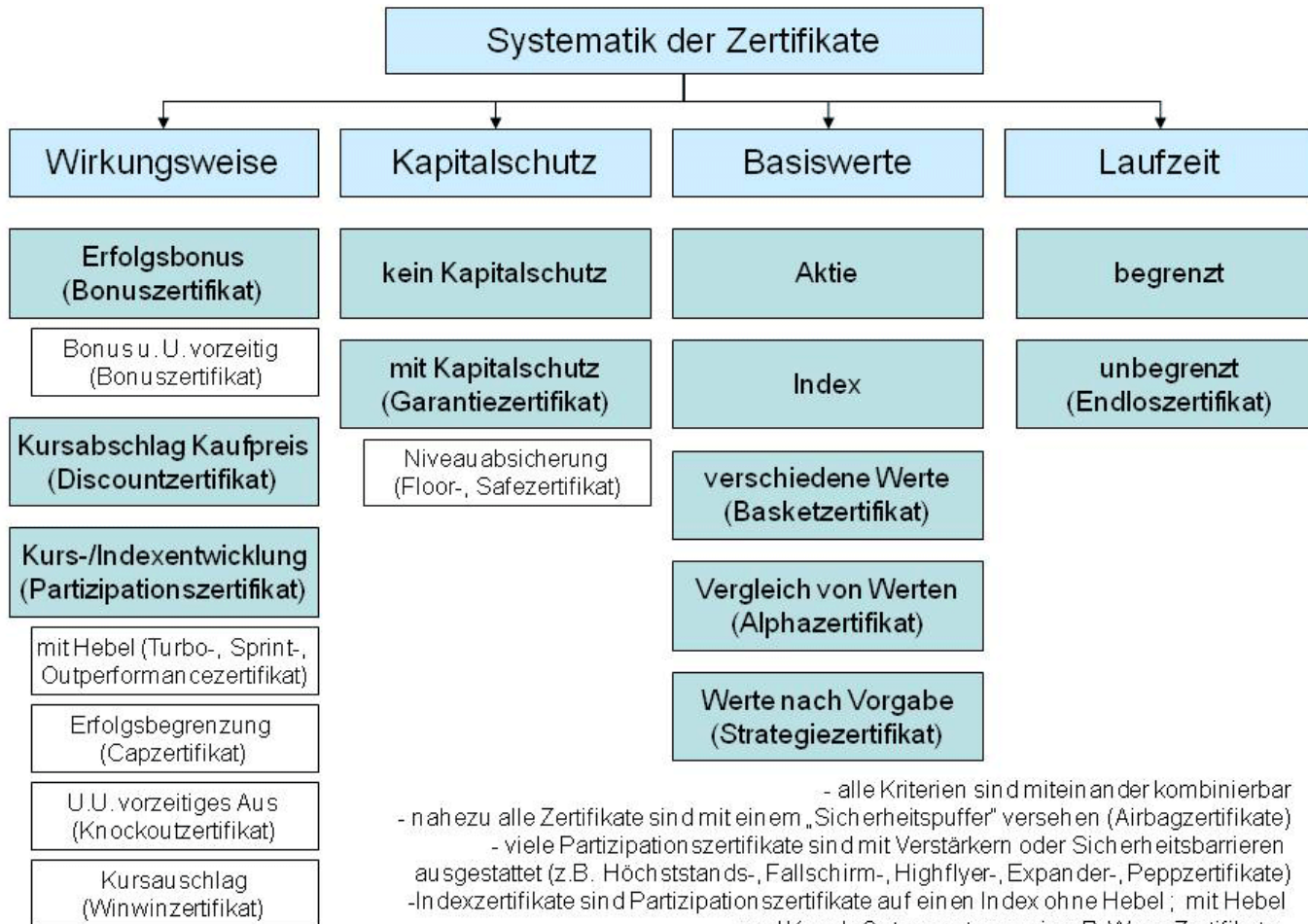

Kultur- und Bildungsserver Nürnberg - www.kubiss.de/san
(Alle Vorträge in der Rubrik „Theorie und Praxis“)

Zertifikate: Arten im Überblick

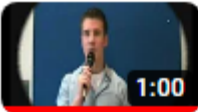



- alle Kriterien sind miteinander kombinierbar
 - nahezu alle Zertifikate sind mit einem „Sicherheitspuffer“ versehen (Airbagzertifikate)
 - viele Partizipationszertifikate sind mit Verstärkern oder Sicherheitsbarrieren ausgestattet (z.B. Höchststands-, Fallschirm-, Highflyer-, Expander-, Peppzertifikate)
 - Indexzertifikate sind Partizipationszertifikate auf einen Index ohne Hebel; mit Hebel und Knock-Out nennt man sie z.B. Wave-Zertifikate
- Projekt „Anlage-Coach.de“ / Dr.Kührt / 31.01.2010

Neutrale und verständliche Informationen

- 1  **Bonuszertifikat / Expresszertifikat - Einfach...**
FinanzChecker !
- 2  **Bonuszertifikat - Genau erklärt!**
FinanzChecker !
- 3  **Expresszertifikat - Genau erklärt!**
FinanzChecker !
- 4  **Discountzertifikat - Einfach erklärt!**
FinanzChecker !
- 5  **Discountzertifikat - Genau erklärt!**
FinanzChecker !
- 6  **Garantiezertifikat - Einfach erklärt!**
FinanzChecker !
- 7  **Garantiezertifikat - Genau erklärt!**
FinanzChecker !



Geldanlagen verständlich erklärt

Auf den folgenden Seiten finden Sie einfache und verständliche Erklärungen aller Geldanlagen.

Wir haben uns dabei auf Anlagen beschränkt, die für einen normalen Kleinanleger in Frage kommen.

Sie erhalten alle Erklärungen in Textform und als Kurz-Video.

Bei einigen besonders komplizierten Anlageprodukten (z.B. Zertifikaten) finden Sie zusätzlich eine vertonte PowerPoint-Präsentation.

Alle Beschreibungen kommen weitgehend ohne Fachbegriffe aus. Wenn solche verwendet werden, werden sie auch erklärt. Bei besonders komplizierten Produkten finden Sie auch ein einfaches Beispiel.

Alle Produktinformationen sind einheitlich gegliedert, so dass Sie sich schnell orientieren können.

ANLAGECOACH
DER TEST
GELDLANLAGEN-VERSTÄNDLICH-ERKLÄRT
Einleitung
Aktie
Aktienanleihe
Bankschuldverschreibung
Bonuszertifikat



Die Anlegertypen



Anders als die meisten Banken, die in der Anlageberatung mit einem Dreieck oder Viereck von Wunschzielen operieren (Rentabilität, Sicherheit und Liquidität sowie Risikobereitschaft), gehen wir davon aus, dass jeder Anleger die gleiche Interessenslage hat: Er möchte nach einer gewissen Laufzeit sein Geld wieder zurück.



Einführung in die Welt der Zertifikate



Wesen

Zertifikate gelten zwar rechtlich als Schuldverschreibung, tatsächlich aber beinhalten und verbieten sie eine Wette auf Eintritt einer ganz bestimmten Bedingung (DAX).

Weitere Linkempfehlungen

- Finanztip
<https://www.finanztip.de/derivate/zertifikate/>
- BaFin
https://www.bafin.de/DE/Verbraucher/GeldanlageWertpapiere/Produkte/Zertifikate/Zertifikate_node.html
- Finanzfluss
<https://www.finanzfluss.de/geldanlage/zertifikat/>
- WhoFinance
<https://www.whofinance.de/ratgeber/geldanlage/zertifikate/>

Fazit

Kultur- und Bildungserver Nürnberg - www.kubiss.de/san
(Alle Vorträge in der Rubrik „Theorie und Praxis“)

Werbung richtig und falsch zugleich

**"Finanziell
ausgesorgt"**

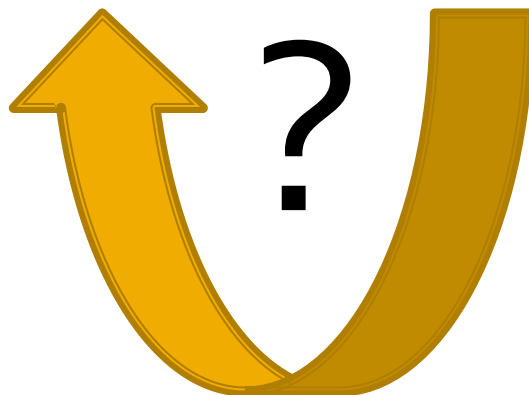

- Gut kalkulierbar und transparent
- Renditemöglichkeiten in jeder Marktsituation
- Für jede Risikoneigung
- Große Anzahl an Basiswerten
- Ausgezeichnete Emittentin



Zertifikate sind spekulativ!



- Keine sichere Rückzahlung, Verlustrisiko bis zum Totalverlust, u.U. eingeschränkte Liquidität an der Börse
- U.U. Emittentenrisiko (HSBC statt ING Diba!)
- Oft komplizierte, unverständliche Bedingungen - nur das Basis- bzw. Produktinformationsblatt einigermaßen verständlich
- Meist begrenzte Ertragsmöglichkeiten bzw. Rendite
- Sorgfältige eigene Berechnung der Chancen und Risiken nötig, am besten mit Schaubild und Beispielkursen
- Kurse von Zertifikat und Basiswert müssen veröffentlicht und jederzeit überprüfbar sein
- Anlagetyp „Gipfelstürmer“
(Der Gipfelstürmer ist bereit, viele Risiken, wie zum Beispiel Kursverluste, in Kauf zu nehmen. Er weiß vor der Anlage nicht genau, auf welches Risiko er sich einlässt. Der Anleger kann bis zu fünf Jahre auf sein Geld verzichten und ihm ist bewusst, dass er auch viel Geld auf einen Schlag verlieren kann.)
- Einzig sichere Ausnahme: „Garantiezertifikat“

Vorsicht auch bei „grünen“ Zertifikaten!

Werbung: Anlage-Spezial Adventskalender 14.12.2023

**NO-SPREAD-AKTION: ENDLOS-ZERTIFIKATE
AUF CO2-EMISSIONSRECHTE!**

ECX EUA [CO2-Emissio Index open end (DZ)

69,11€ +3,68 (+5,62%) 14.12.2023, 08:41:16 Uhr Stuttgart

WKN: DJ2AAA | ISIN: DE000DJ2AAA1 | Wertpapiertyp: Zertifikat | Währung: Euro

1T 1W 1M 3M 6M 1J 3J 5J 10J Max

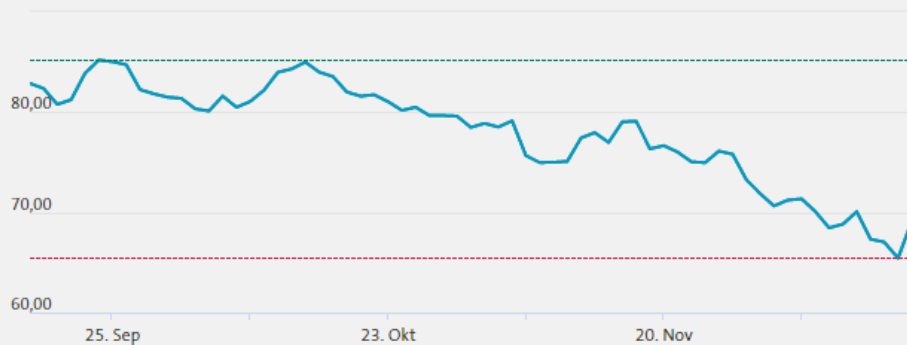

oder: DekaBank Bonus-Zertifikat Pro 12/2029
bezogen auf den MSCI World Climate Change
ESG Select 4,5% Decrement



Endlos-Index Zertifikat der DZ-Bank auf den EUA Future
12.2024 (CO₂-Emissionsrechte)

Aktueller Basiswert: Emissionsrechte-Future mit der
ISIN: XC000AOC4KJ2 und dem Kontraktmonat
Dezember

Rückzahlung nur nach Kündigung: „Der Rückzahlungsbetrag in EUR entspricht dem Produkt aus dem Referenzpreis, dem jeweils aktuellen Rollfaktor, dem jeweils aktuellen Anpassungsfaktor und dem Bezugsverhältnis (Referenzpreis x aktueller Rollfaktor x aktueller Anpassungsfaktor x Bezugsverhältnis). Der Rollfaktor und der Anpassungsfaktor ändern sich während der Laufzeit des Produkts.“

„Sie sind im Begriff, ein Produkt zu erwerben, das nicht einfach ist und schwer zu verstehen sein kann.“

(Auszug aus dem Basisinformationsblatt der DZ Bank)



Und Sie gehen ein Risiko ein...

Sparkasse verkauft Zertifikate

Rentnerin verliert halbes Vermögen mit Zockerpapieren

Von t-online, llb

Aktualisiert am 16.01.2024 - 16:36 Uhr

Lesedauer: 4 Min.



Rentnerin schaut aus dem Fenster (Symbolbild): Durch den Kauf einer riskanten Geldanlage verlor eine 93-Jährige die Hälfte ihrer Ersparnisse. (Quelle: Dmitry Berkut)

Ursprünglich war das Zertifikat, das die 93-jährige Gerda T. im Jahr 2021 bei ihrer Sparkasse kaufte, 20.000 Euro wert. Nach einem starken Kursrückgang zwei Jahre später lag der Verkaufswert nur noch bei 10.000 Euro. Dabei hatte die Beraterin ihr versichert, dass die Geldanlage sicher sei. Die Rentnerin verlor die Hälfte ihrer Ersparnisse bei einem Geldinstitut, dem sie ihr Leben lang treu war.

Offene Fragen

Kultur- und Bildungsserver Nürnberg - www.kubiss.de/san
(Alle Vorträge in der Rubrik „Theorie und Praxis“)

Links und Download

Download unter
www.kubiss.de/san
(Rubrik „Theorie und Praxis“)

- Systematik der Zertifikate
<https://anlage-coach.de/anlagecoach/Weitere-Informationen/Zertifikate-spezial/>
- Erklärvideos
<https://www.youtube.com/playlist?list=PLURbqLkQFgg4tOTJtwBkl-mP1gogSYILo>
- Anlegertyp „Gipfelstürmer“
<https://www.anlage-coach.de/anlagecoach/Die-Anlegertypen/Gipfelst%C3%BCrmer/>
- Geldanlagen verständlich erklärt - in Text und Video
<https://www.anlage-coach.de/anlagecoach/>